



LET'S BUILD A BETTER FUTURE

 Pergola
MB-OPENSKY 140

WYBIERZ NAJWYŻSZĄ JAKOŚĆ

Pergola **MB-OpenSky 140** to nie tylko funkcjonalne zadaszenie dla dużych powierzchni, ale także stylowy dodatek, wpisujący się doskonale w trendy nowoczesnego budownictwa.

Konstrukcja systemu wykonana jest z ekstrudowanego aluminium, co gwarantuje jej trwałość i wytrzymałość przez wiele lat użytkowania. Słupy pergoli charakteryzują się dużą wytrzymałością, a ich geometria nadaje wyjątkowej sztywności całej konstrukcji.

Profile słupów i płatwi są połączone w węzłach za pomocą łączników typu C i L. Zastosowanie innowacyjnej metody spasowania profili przy użyciu specjalistycznych trzpieni, z jednej strony pozwoliło na zapewnienie stabilności całego systemu, z drugiej zaś na estetyczne połączenie bez widocznych szczelin.

Zadaszenie pergoli MB-OpenSky 140 stanowi moduł złożony z ruchomych lameli, wyposażonych w mechanizm umożliwiający zmianę kąta nachylenia w osi do 135°.



Spasowania profili przy użyciu specjalistycznych trzpieni

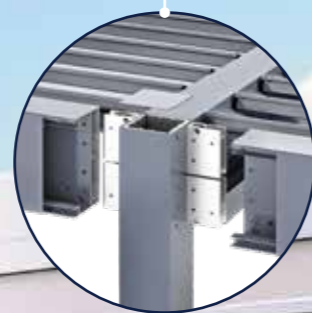

Napęd ukryty w konstrukcji

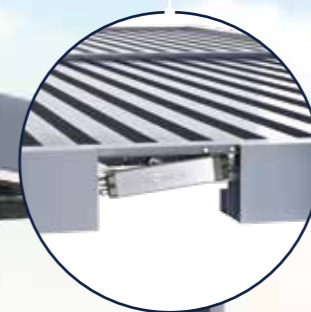
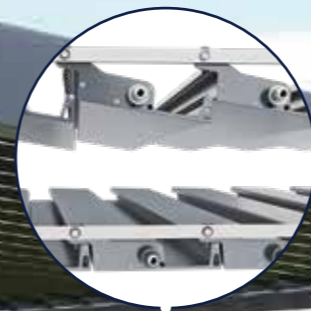

Lamele wyposażone w uszczelki doszczelniające, co chroni przed wodą opadową

Moduł dachowy z możliwością obrotu lameli w zakresie 0-135°

System odwodnienia ukryty w konstrukcji



Ukryte stopy

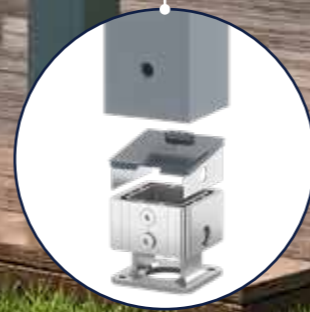

POSTAW NA DETALE

ZAUF AJ SPRAWDZONEJ TECHNOLOGII

Pergola **MB-OpenSky 140** została zaprojektowana tak, aby w pełni spełniać warunki wytrzymałościowe na obciążenie śniegiem oraz silne porywy wiatru.

Przeprowadzone badania pokazały, że w przypadku pergoli o wymiarach dł. 6 m × szer. 4 m × wys. 3 m dopuszczalne obciążenie śniegiem wynosi 200 kg/m², co odpowiada wysokości pokrywy śnieżnej ok. 100 cm, przy jednoczesnym obciążeniu wiatrem o prędkości ok. 95 km/h.

Lamele posiadają specjalne uszczelki doszczelniające, które zabezpieczają przed wodą opadową, a system odwodnienia umieszczony w słupach pozwala na skuteczne odprowadzenie wody za pomocą rynien i rur spustowych do instalacji burzowej.

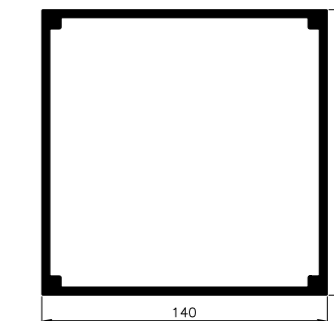

Słupy o przekroju kwadratowym o wymiarze boku 140 mm

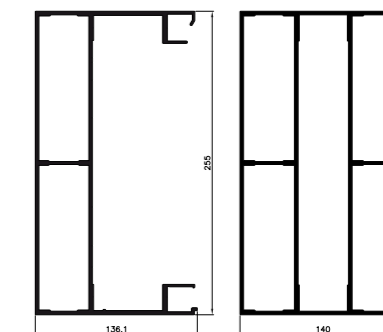

Platew skrajna i pośrednia o wymiarach 140×255 mm

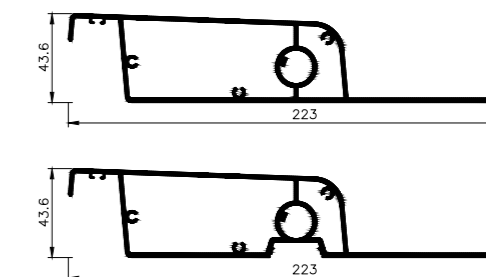

Lamela dachowa o wymiarach 44×223 mm



Pergola
dwunawowa podłużna,
wolnostojąca



Pergola
przyścienna



Pergola
przyścienna narożna



Pergola
dwunawowa poprzeczna,
wolnostojąca



Pergola
dwunawowa poprzeczna,
przyścienna

SKONFIGURUJ WEDŁUG POTRZEB

Pergola **MB-OpenSky 140** dostępna jest w różnych rozmiarach i konfiguracjach w zależności od potrzeb inwestorów. Dobór odpowiednich wymiarów konstrukcji uzależniony jest od wielkości płaszczyzny, którą chcemy przesłonić.

**Maksymalne wymiary jednego segmentu to:
dł. 7 m × szer. 5 m × wys. 3 m.**

Produkt dostępny jest w wersji wolnostojącej oraz przyściennej, ze specjalną konsolą umożliwiającą montaż do ocieplonej ściany. Co więcej, pergola może występować w rozwiązaniach dwunawowych, co pozwala na zwiększenie powierzchni użytkowej. Dzięki temu, rozwiązanie to doskonale sprawdzi się nie tylko w przypadku budownictwa jednorodzinnego w ramach zabudowy tarasów czy przestrzeni ogrodów, ale także w obiektach komercyjnych, stanowiąc nowoczesny i praktyczny element zadaszania letnich ogródków w kawiarniach czy restauracjach.





ZARZĄDZAJ INTELIGENTNIE

Pergola **MB-OpenSky 140** została wyposażona w pełni elektryczny mechanizm sterowania dachem, który został dodatkowo całkowicie ukryty w konstrukcji systemu. Płynna regulacja kąta nachylenia lameli w zakresie 0 -135° pozwala nie tylko na pełną kontrolę dostępu światła słonecznego, ale umożliwia także naturalną wentylację i swobodną cyrkulację powietrza.

Sterowanie może być realizowane za pomocą pilota, przełącznika, aplikacji na telefonie lub za pomocą odpowiedniego scenariusza zaprogramowanego w centrali sterującej domem.

Ponadto, pergola może być wyposażona także w różnego rodzaju akcesoria, w tym m.in.: czujnik wiatru, deszczu czy słońca, które znacznie poprawiają komfort użytkowania. W przypadku zastosowania osłon bocznych istnieje możliwość pełnej integracji z systemem sterowania dachem, a tym samym sterowanie pergolą za pośrednictwem jednego urządzenia.

POWERED by **somfy**



WYRÓŻNIJ SIĘ STYLEM

Przemysłana konstrukcja pergoli **MB-OpenSky 140** pozwala na zastosowanie przesłon bocznych takich jak screeny **SkyRoll** czy szklane panele przesuwne **MB-OpenSlide**. Dzięki temu możemy stworzyć wyjątkowy klimat w otoczeniu natury niezależnie od panujących warunków atmosferycznych.

Co więcej, produkt posiada również możliwość zastosowania oświetlenia w technologii LED. Oświetlenie zostało zaprojektowane tak, aby móc bezinwazyjnie współpracować z lamelami dachowymi oraz nagrzewnicą. Dostępne rozwiązanie przewiduje jego instalację zarówno w lameli dachowej w postaci paska LED, jak i światła punktowego oraz dodatkowo oświetlenia po obwodzie w górnej części konstrukcji pergoli.

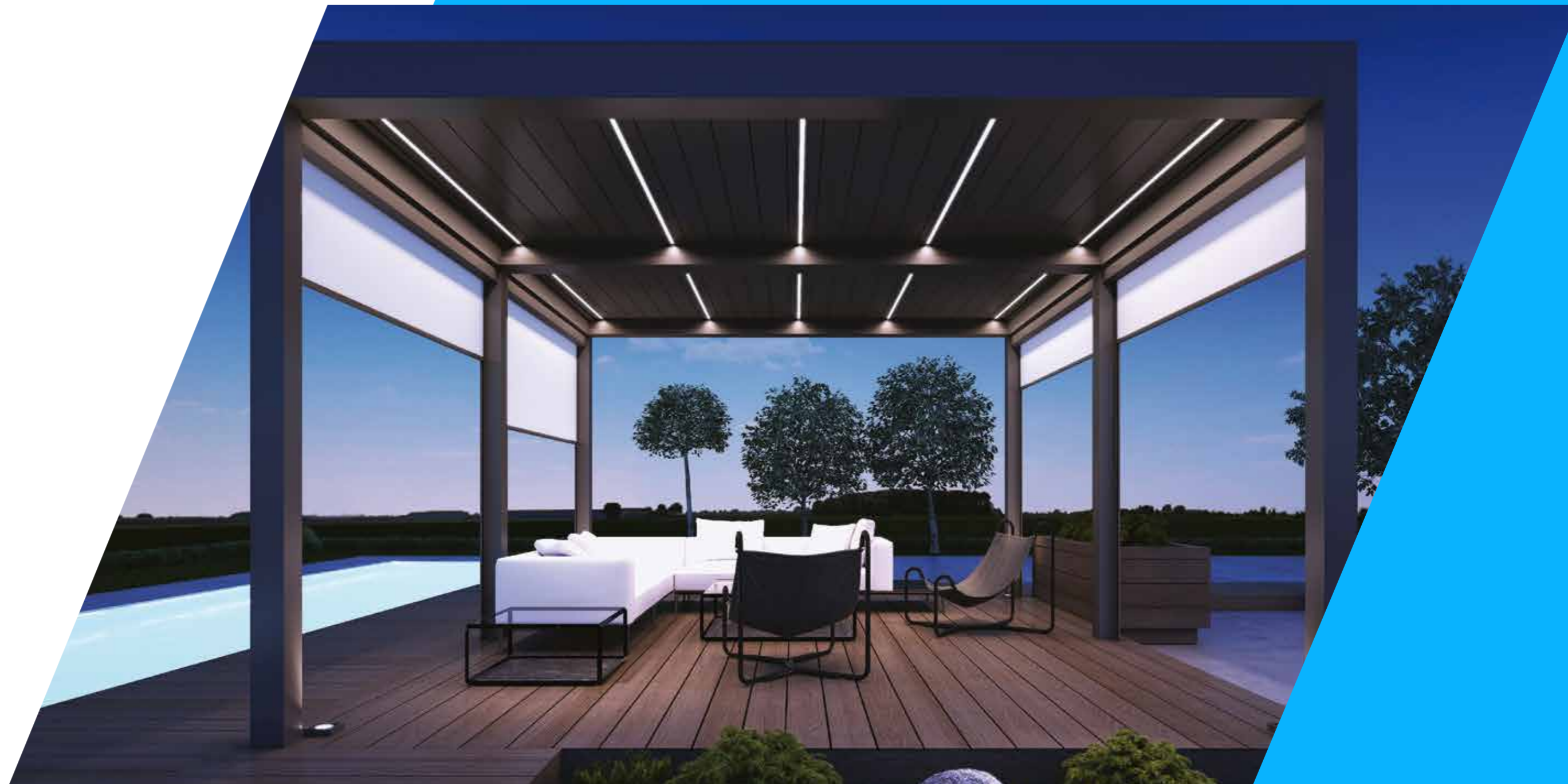



POSTAW NA IDEALNE DOPASOWANIE

Konstrukcja systemu wykonana jest z ekstrudowanego aluminium, co pozwala na polakierowanie jej na dowolny kolor z palety RAL, a tym samym na kolorystyczne dopasowanie do stolarki okiennej czy fasady budynku.

Technologia lakierowania proszkowego zapewnia trwałość i wytrzymałość powłoki przez wiele lat użytkowania.

Standardowa kolorystyka konstrukcji pergoli **MB-OpenSky 140**

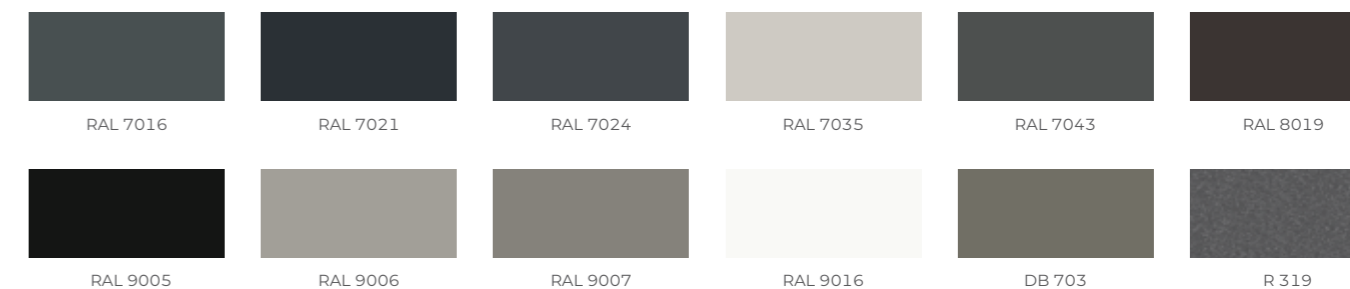

Dostępny rodzaj powłoki w standardowej kolorystyce to: struktura lub mat zgodnie z cennikami Aluprof. Przedstawione powyżej kolory mają jedynie charakter poglądowy, a rzeczywisty wygląd może odbiegać od prezentowanego na zdjęciach.